

Manuelle X-/XY-Mini-Präzisions-Messtische MX(Y)60-Ax

- mit Kreuzrollenführungen und feinauflösenden Mikrometerschrauben
- kompakte Bauform
- Stellweg (für X und XY) $\pm 6,5$ mm
- Mikrometerschraube seitlich oder zentral
- Tischmaße 60 mm x 60 mm
- Mikrometer-Skalenteilung 10 μ m
- Feststellknopf (Arretierung)
- aus schwarz eloxiertem Aluminium



Artikelnummer	Geradheitsabweichung	Tragfähigkeit	Eigengewicht
MX60-AS	3 μ m	50 N	0,25 kg
MX60-AC	3 μ m	50 N	0,25 kg
MY60-AS	3 μ m	45 N	0,52 kg
MY60-AC	3 μ m	45 N	0,52 kg

X \triangle X-Messtisch

Y \triangle XY-Messtisch

S \triangle Mikrometer seitlich angeordnet

C \triangle Mikrometer zentral angeordnet

MX60-AS

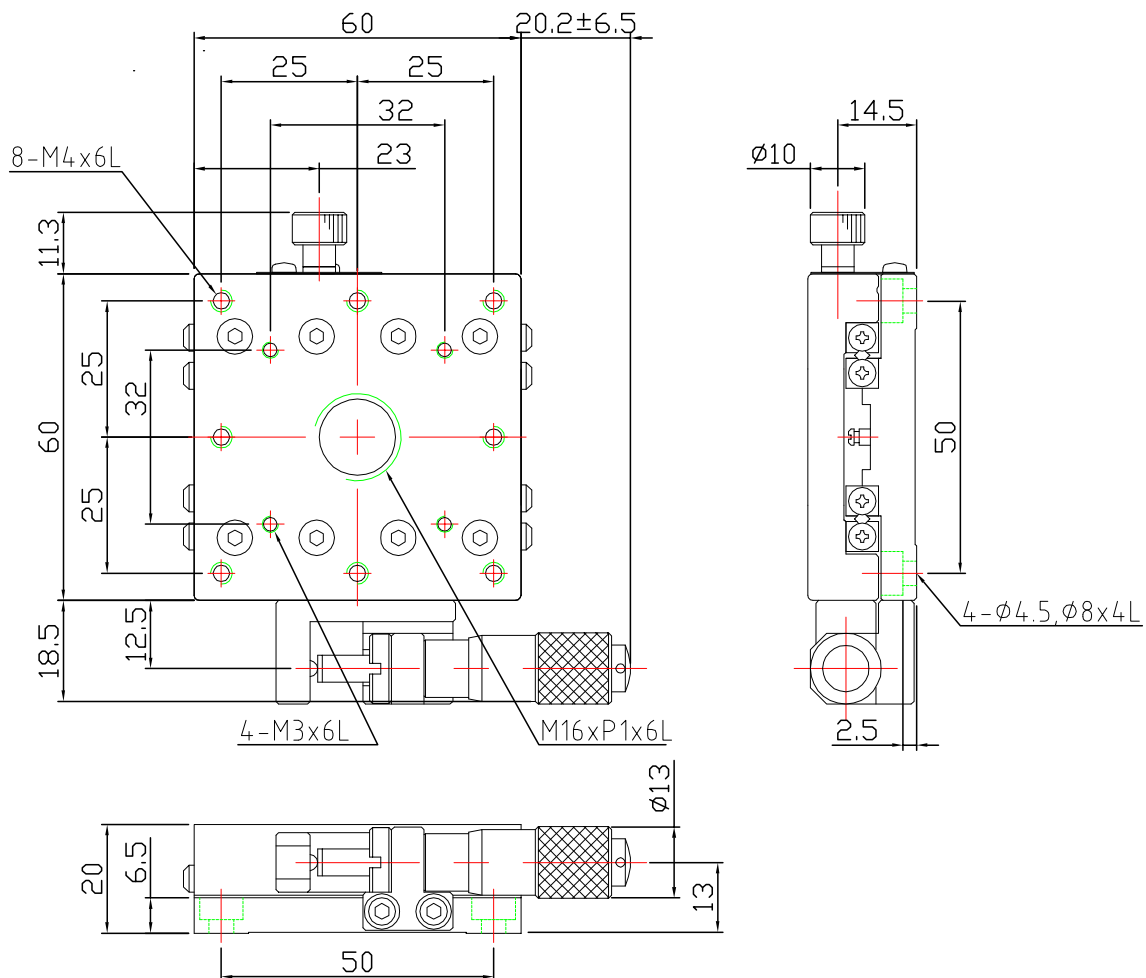

Änderungen vorbehalten

Manuelle X-/XY-Mini-Präzisions-Messtische MX(Y)60-Ax



MX60-AC

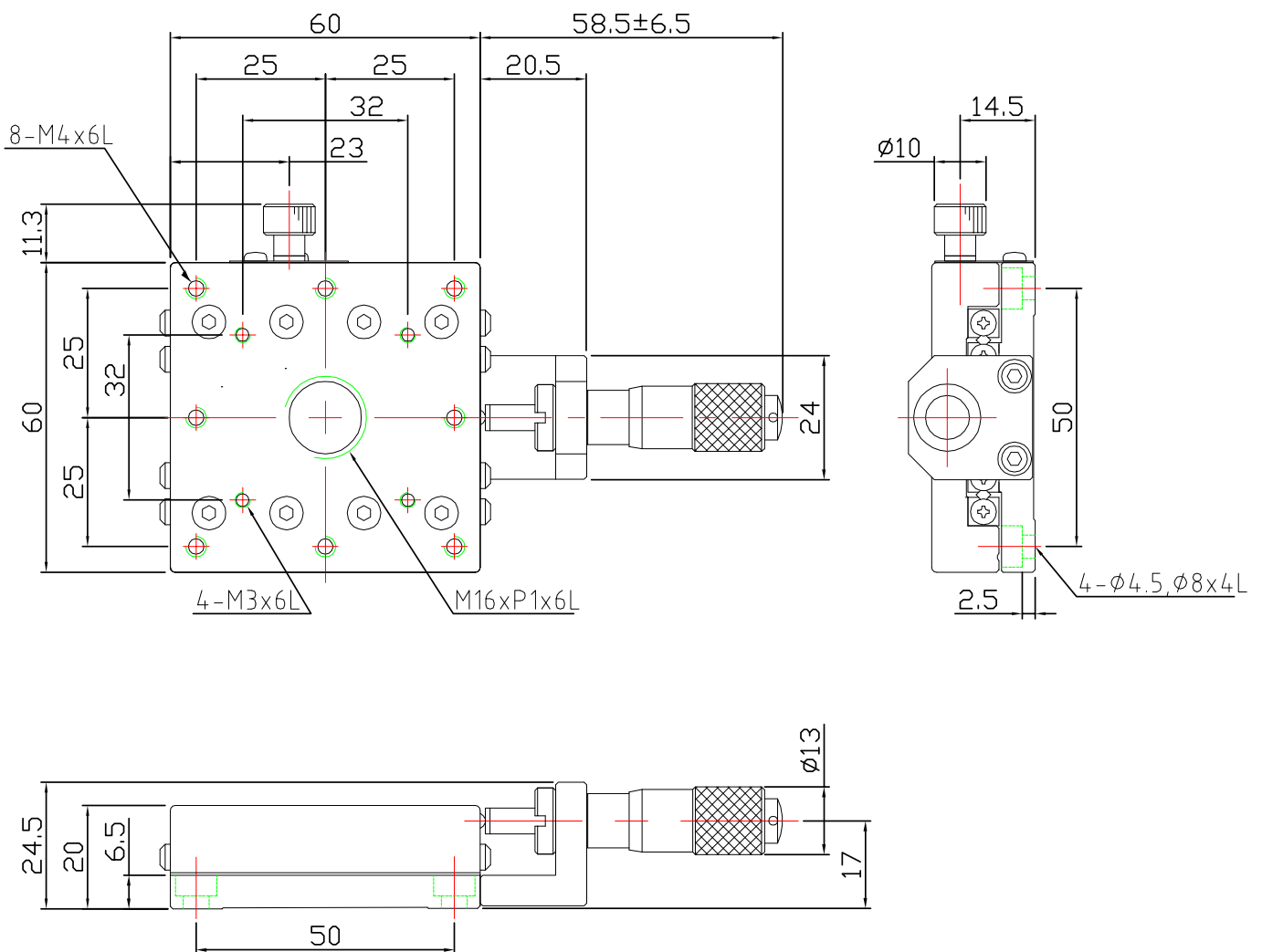

Änderungen vorbehalten

Manuelle X-/XY-Mini-Präzisions-Messtische MX(Y)60-Ax

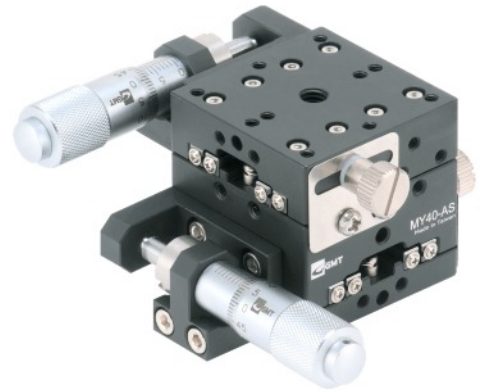

MY60-AS

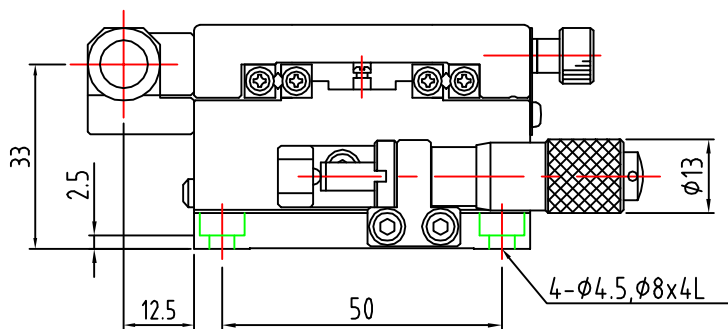
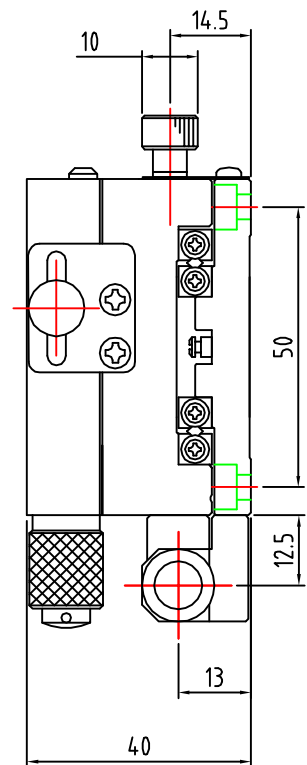
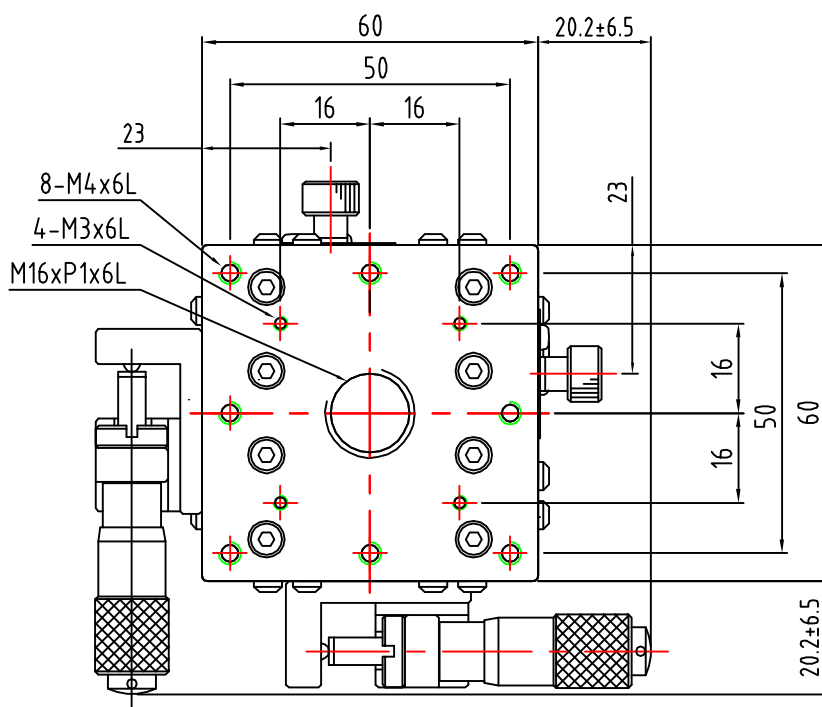

Änderungen vorbehalten

Manuelle X-/XY-Mini-Präzisions-Messtische MX(Y)60-Ax

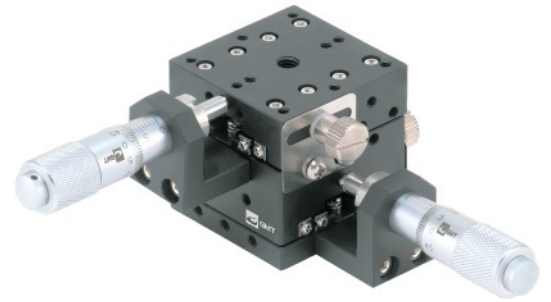

MY60-AC

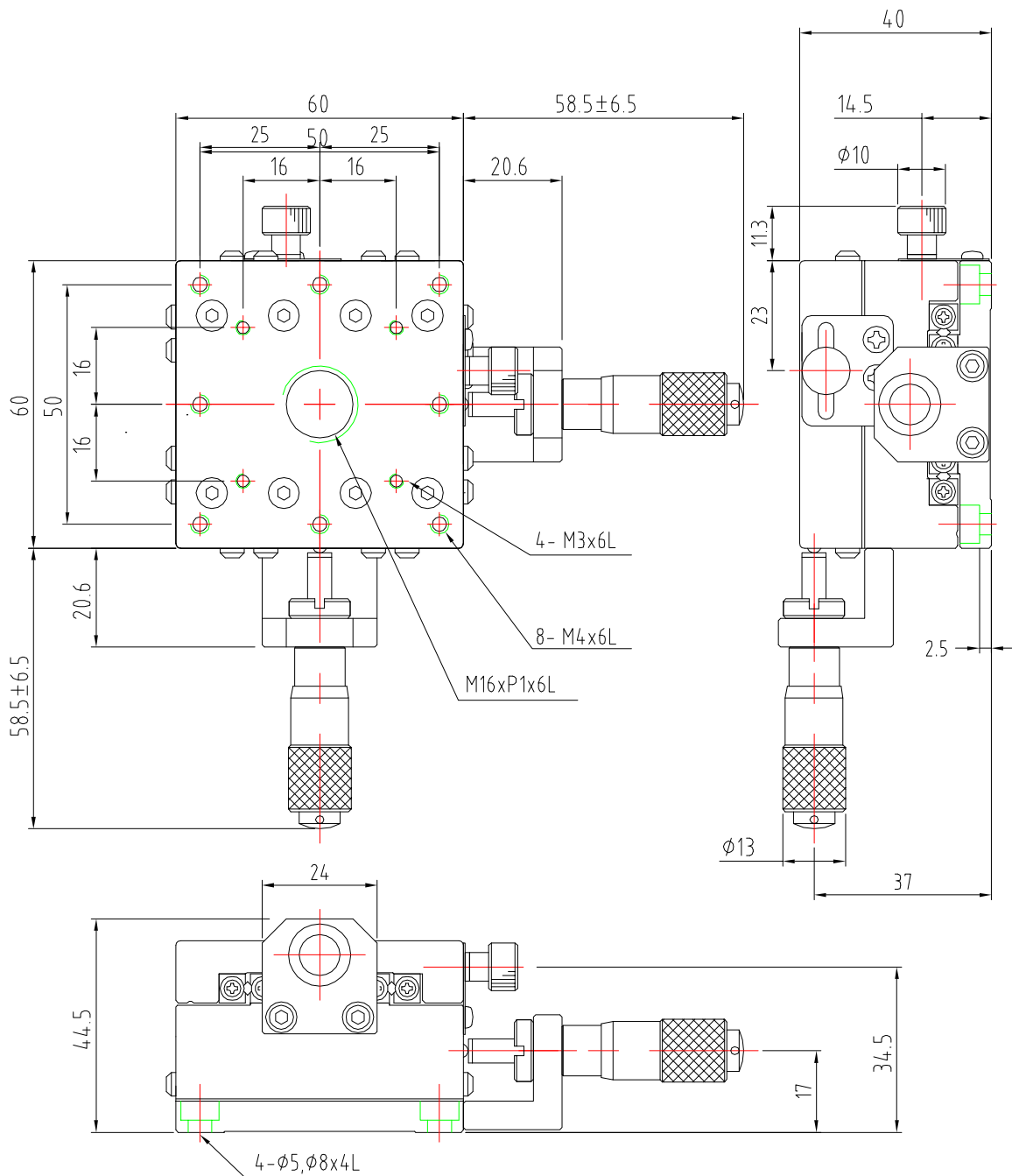

Änderungen vorbehalten